

NOTICE DE MONTAGE

MONTAGEANLEITUNG - INSTALLATION INSTRUCTIONS

WaluCover Initial & Prestige

Couvertures de sécurité à barres mono-panneau
Einteilige Sicherheitsabdeckungen
Single panel safety bar covers



Conforme
NF P 90-308



Fabriqué
en France



100% sécurité
enfant



Walter Pool

1 rue du Bruch 67170 BRUMATH
Tel. +33 3 90 29 51 00 - Fax + 33 3 90 29 51 19
info@walter-pool.com



Au préalable

Voraussetzung - Beforehand



2 personnes nécessaires pour le montage
2 Personen sind erforderlich für die Montage
2 people required for installation



Durée du montage : environ 1 heure
Montagezeit: ca. 1 Stunde
installation time: approx. 1 hour

FR

DE

EN

Liste des éléments constitutifs de la couverture :

1. Une couverture enroulée
2. Une manivelle

Un sachet plastique contenant :

3. Des pitons inox avec douille pour ancrage sur dallage (largeurs couverture)
4. Des cliquets de tension
- La présente notice

Stückliste der Abdeckung:

1. Eine werkseitig montierte und eingerollte Abdeckung
2. Eine oder zwei Handkurbeln je nach Beckengröße

Eine Plastiktüte mit:

3. Edelstahlstiften mit Hülse für die Verankerung in der Bodenplatte (Stirnseiten der Abdeckung)
4. Spannratschen
- Installationsanleitung

Components of the cover :

1. A rolled-up cover
2. A crank handle

A plastic bag containing :

3. Stainless steel bolts with socket for anchoring to the pavement (cover widths)
4. Tensioning ratchets
- These instructions

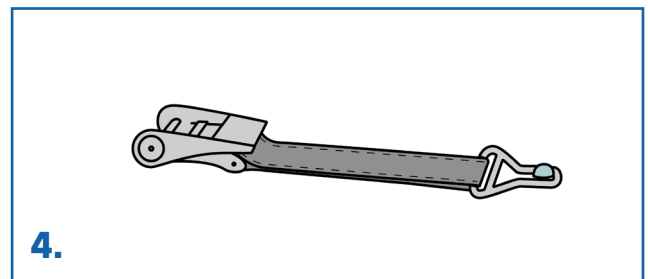
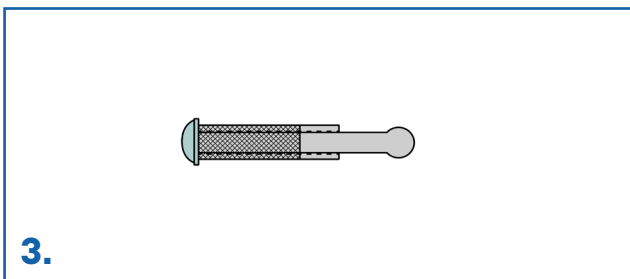
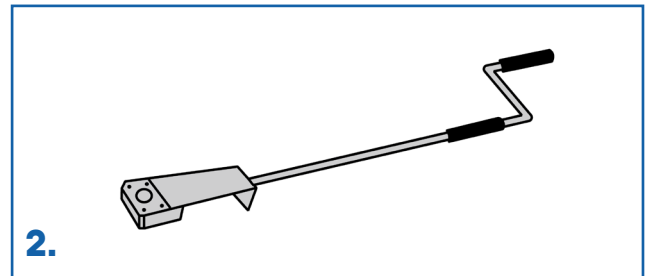
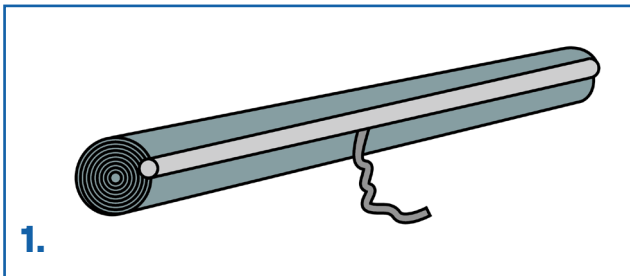

Matériel nécessaire :

- 1 perceuse à percussion (sans fil impératif)
- 1 foret \varnothing 10 mm (adapté à votre sol)
- 1 marteau
- 1 mètre

Installationsmaterial :

- 1 Schlagbohrmaschine (unbedingt Kabellos)
- 2 Bohrer \varnothing 10 mm und \varnothing 7 mm (geeignet für Ihre Bodenbeschaffenheit)
- 1 Hammer
- 1 Metermaß

Equipment required :

- 1 percussion drill (cordless imperative)
- 1 drill \varnothing 10 mm (adapted to your floor)
- 1 hammer
- 1 meter

Contrôle à la livraison : Nous ne pouvons être tenus pour responsable des pertes ou dommages dus au transport. Nos marchandises sont vendues départ Brumath. Elles voyagent aux risques et périls du destinataire (Art. 100 Code de Commerce), même si le port est avancé par nous, pour votre compte.

A la livraison de votre commande : Ouvrir le colis en présence du livreur, pour vérifier l'état de la marchandise et sa conformité. • Conserver l'emballage d'origine.

En cas de dégâts ou de manquants :

- Formuler des réserves sur le bordereau de transport. Exemple : colis éventré. La seule mention "sous réserve de déballage" est nulle et non avenue.
- Adresser au transporteur un courrier recommandé (avec demande d'avis de réception) posté dans les trois jours suivants la livraison. Ce courrier devra détailler précisément les dommages constatés.
- En expédier une copie à la société WALTER pour information.
- Si la marchandise a été acceptée "sous réserve", celle-ci devra être conservée en l'état durant un délai minimum de 8 jours.

Kontrolle bei der Lieferung : Wir haften nicht für transportbedingte Fehlmengen und Beschädigungen. Unsere Waren werden ab Werk Brumath verkauft. Sie werden auf Rechnung und Gefahr des Empfängers versandt (Art.100 des Handelsgesetzbuches), auch wenn die Frachtkosten von uns für Sie vorausbezahlt werden.

Bei der Lieferung des Materials: Öffnen Sie die Verpackung in Anwesenheit des Lieferfahrers und überprüfen den Zustand. • Bewahren Sie die Originalverpackung auf.

Bei Beschädigungen oder Fehlmengen:

- Melden Sie Vorbehalte auf dem Frachtbrief an. - Beispiel: Paket auseinandergerissen. Der Vermerk "vorbehaltlich der Auspackung" allein ist null und nichtig.
- Schicken Sie dem Spediteur einen eingeschriebenen Brief (mit Rückschein) binnen drei Tagen nach der Lieferung. In diesem Schreiben beschreiben Sie genau den festgestellten Schaden.
- Senden Sie eine Kopie des Schreibens an die Firma WALTER zur Information.
- Wurde die Ware "mit Vorbehalten" entgegen genommen, muss sie mindestens 8 Tage lang in dem Zustand, in dem sie angeliefert wurde, bleiben.

Control on delivery: We cannot be held responsible for loss or damage due to transport. Our goods are sold ex-works Brumath. They travel at the recipient's risk (Art. 100 Code de Commerce), even if the freight costs are advanced by Walter Pool, on your behalf.

On delivery of your order : Open the package in the presence of the delivery person, to check the condition of the goods and their conformity. - Keep the original packaging.

In case of damage or missing items:

- Formulate your reservations on the transport slip. Example: broken package. The only mention «subject to unpacking» is null and void.
- Send a registered letter (with acknowledgement of receipt) to the carrier within three days of delivery. This letter must detail the damage found.
- Send a copy to WALTER for information.
- If the goods have been accepted «under reserve», they must be kept in the same condition for a minimum period of 8 days.

Installation de la couverture

Installation der Abdeckung - Cover installation

FR

Pour installer facilement votre couverture WaluCover Initial ou Prestige, il vous suffit simplement de respecter la chronologie des opérations suivantes :

1

Positionner la couverture au bout de la piscine du côté choisi pour son rangement (stockage).

DE

Zur leichten Montage ihrer WaluCover Initial oder Prestige Abdeckung müssen Sie lediglich die folgenden Schritte in der nachstehenden Reihenfolge beachten:

1

Positionieren Sie die Abdeckung am Beckenende, auf der Seite, auf der Sie sie lagern möchten.

EN

To easily install your WaluCover Initial or Prestige cover, simply follow the steps below:

1

Set the cover at the end of the pool on the side chosen for its storage.

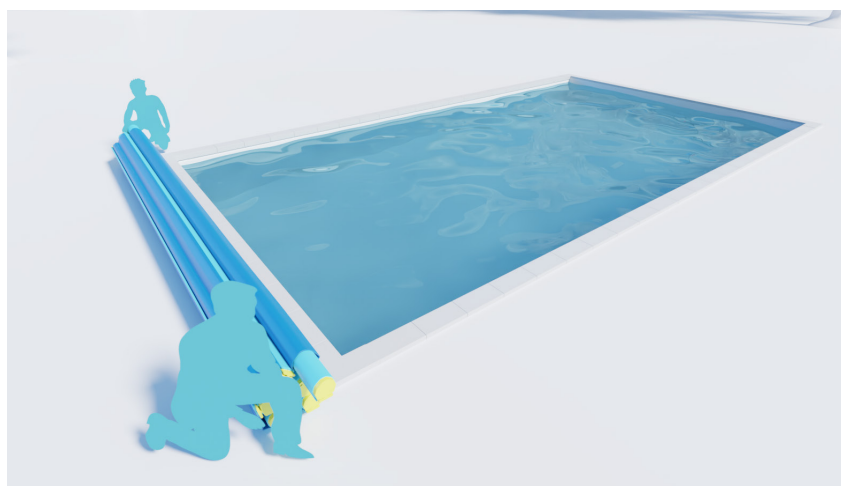

2

Une personne maintient l'extrémité de la couverture. Une deuxième personne, de l'autre côté, tire sur la sangle centrale de déroulement.

2

Eine Person hält das Ende der Abdeckung fest. Die zweite Person zieht von der anderen Seite am mittigen Zuggurt.

2

One person holds the end of the cover. A second person on the other side pulls on the central unwinding strap.

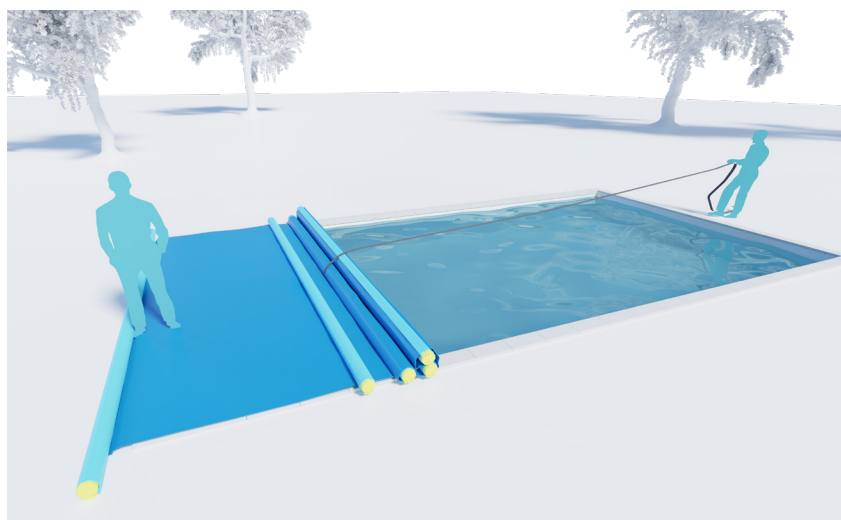

3

Pour les piscines avec un escalier sur la longueur, positionner l'ensemble profil de remplacement de margelle/bavette d'escalier selon schéma.

Percer avec précision la margelle au droit des cavités pour pitons, situées sur les deux extrémités de la bavette (diamètre 10 mm) et enfiler les douilles dans la margelle. Placer ensuite les 2 pitons crochet dans leur emplacement afin de bloquer le profilé.

3

Bei Becken mit einer Treppe an der Längsseite positionieren Sie die Einheit Beckenrandersatzprofil/Treppenlappen gemäß dem abgebildeten Schema. Bohren Sie den Beckenrandstein genau an den Stellen durch, an denen die Stifte eingesetzt werden, an beiden abgeflachten Profilenden (Durchmesser 10 mm) stecken Sie die Hülzen in die Bodenplatte. Setzen Sie die 2 Stifte in die entsprechende Stelle ein und blockieren damit das Profil.

3

For pools with a staircase along the length, position the coping replacement profile staircase flap assembly according to the diagram. Drill precisely into the coping the holes for the bolts at both ends of the staircase (diameter 10 mm) and insert the sockets into the paving. Then insert the 2 bolts in their position to secure the profile.

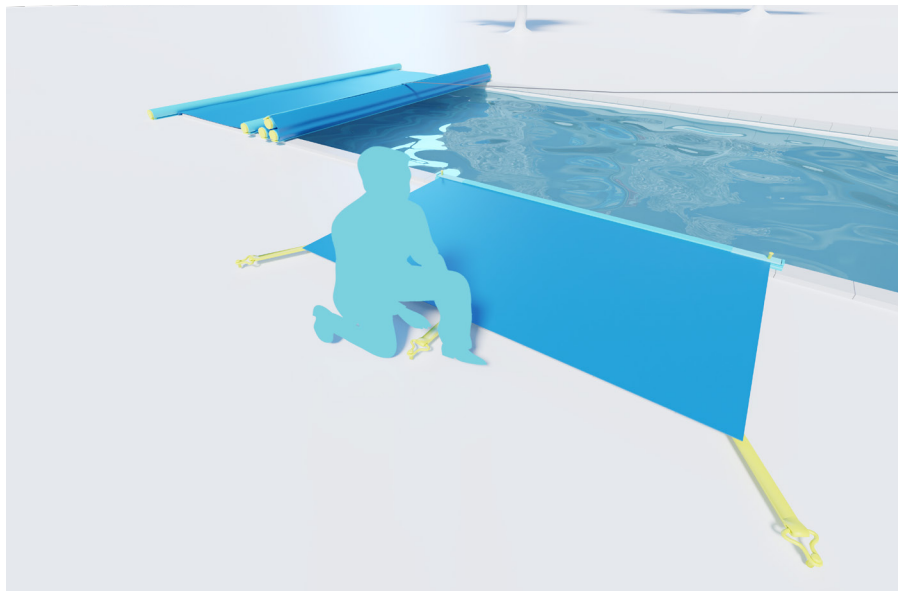
**FR**

ATTENTION TRÈS IMPORTANT : Percer à une distance de 80 mm maxi, du bord intérieur bassin de la margelle. Pour la fixation et la tension de la bavette d'escalier sur le dallage au moyen des cliquets, se référer aux conseils page suivante.

DE

ACHTUNG – SEHR WICHTIG: Der Abstand zum Beckeninneren (Beckenrandspitze) darf höchstens 80 mm betragen. Für die Befestigung und Spannung des Treppenlappens auf der Bodenplatte beachten Sie bitte die Tipps auf der nächsten Seite.

EN

CAUTION VERY IMPORTANT:: Drill at a maximum distance of 80 mm from the inner edge of the coping. For fixing and tensioning the stair flap to the paving, please refer to the instructions on the next page.

FR

4

Centrer l'ensemble en mesurant le débordement de part et d'autre du bassin.

ATTENTION :

Une largeur d'appui de 25 cm minimum sur les margelles est nécessaire sur l'intégralité du pourtour pour le modèle Initial et 30 cm pour le modèle Prestige.

DE

4

Zentrieren Sie das ganze und berücksichtigen dazu die Überstände auf allen Beckenseiten.

ACHTUNG:

Für das Modell Initial ist eine Randauflage von mindestens 25 cm auf den Abdecksteinen um den gesamten Umfang erforderlich, für das Modell Prestige 30 cm.

EN

4

Centre the assembly by measuring the overflow on both sides of the pool.

ATTENTION :

A minimum support width of 25 cm on the coping stones is required around the entire perimeter for the Initial model and 30 cm for the Prestige model.

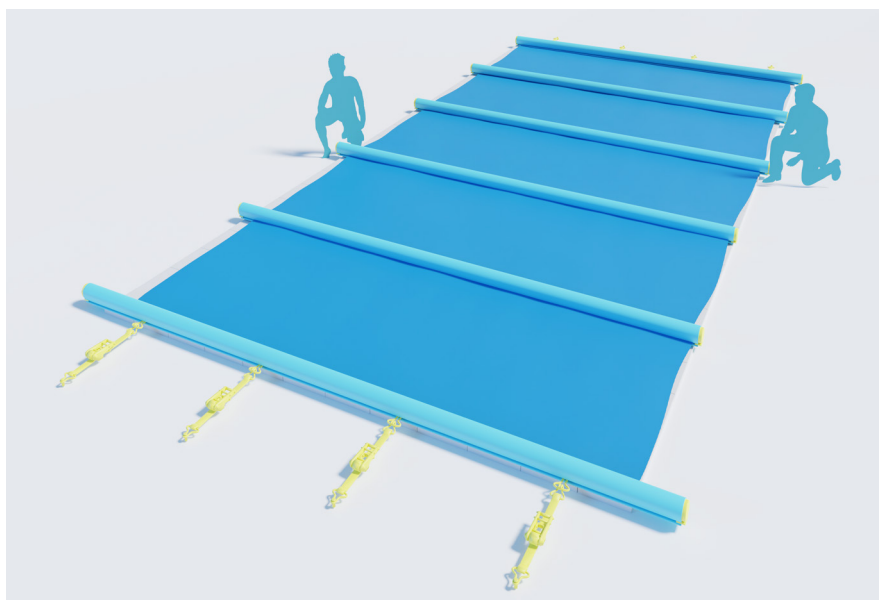

5

IMPORTANT : pour les fixations, commencer par le côté du rangement (stockage). Positionner, en les glissant, les 2 sangles d'extrémité, à 10 cm du bout du profil aluminium. Répartir à distances égales les autres sangles le long du profil. Les pitons à douilles doivent impérativement être fixés sur un dallage solide (dalle béton). Percer en \varnothing 10 mm avec une profondeur de 80 mm en face de chaque sangle pour la mise en place des pitons escamotables inox.

5

WICHTIG: Zum befestigen beginnen Sie mit der Lagerseite. Die Stifte mit Hülse müssen unbedingt auf einer soliden Bodenplatte festgemacht werden. Für jeden Gurt bohren Sie mit \varnothing 10 mm - Tiefe 80 mm die Einsetzstellen für die herausziehbaren Edelstahlstifte.

5

IMPORTANT: for the fixings, start on the storage side. Slide the 2 end straps into place 10 cm from the end of the aluminium profile. Distribute the other straps evenly along the profile. It is essential that the anchor bolts are fixed to a solid floor. Drill \varnothing 10 mm holes with a depth of 80 mm in front of each strap for the installation of the stainless steel retractable bolts.

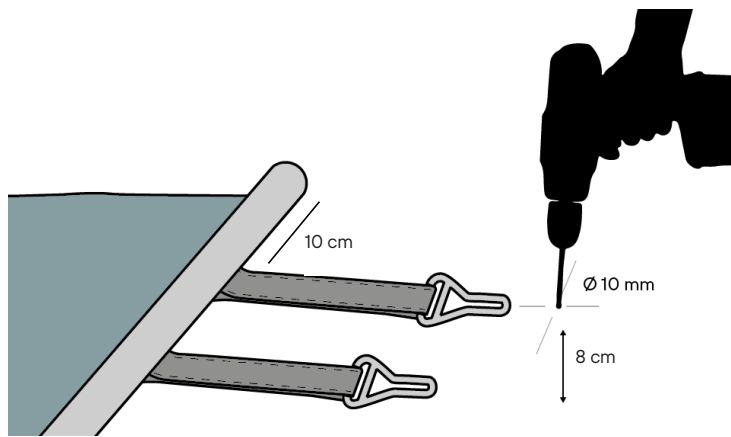

6

Mettre en place les pitons inox avec douille, à l'aide d'un marteau.

6

Schlagen Sie die Edelstahlstifte mit Hülse mit einem Hammer ein.

6

Use a hammer to fit the stainless steel bolts with sockets.

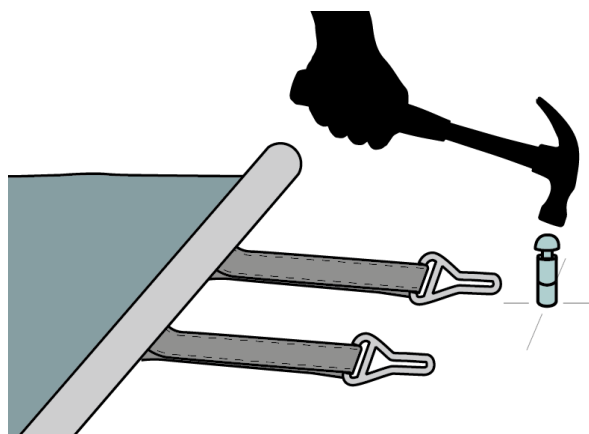

7

Soulever à la main les pitons escamotables et y fixer ensuite les sangles de fixation. Bloquer les sangles en translation, en serrant les vis de blocage positionnées dans la gorge du profil à l'aide de la clé Allen fournie.

7

Heben Sie die versenkbaren Stifte von Hand an und befestigen Sie dann die Befestigungsglaschen. Arretieren Sie die Bänder, indem Sie die Feststellschrauben in der Profilnut mit dem mitgelieferten Inbusschlüssel anziehen.

7

Lift the retractable bolts by hand and then attach the fixing straps. Lock the straps in place by tightening the locking screws in the profile groove using the provided Allen key.

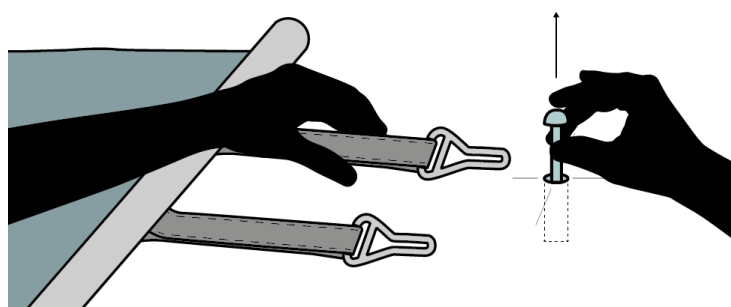

IMPORTANT : se positionner à l'autre bout de la piscine, face à la zone déjà fixée. Les cliquets de tension doivent être positionnés à 10 cm de chaque extrémité du tube d'enroulement. Puis répartir les autres cliquets à distance égale. Bloquer les sangles en translation, en serrant les vis de blockage positionnées dans la gorge du profil à l'aide de la clé Allen fournie. Si la couverture dispose d'une bavette escalier, positionner également les cliquets de tension à l'endroit des sangles.

Percer en \varnothing 10 mm avec une profondeur de 80 mm en face de chaque sangle et à 400 mm de la couverture pour la mise en place des pitons escamotables inox. Passer la sangle dans la fente de l'axe du cliquet, puis actionner la poignée de façon à enrouler la sangle autour de l'axe jusqu'à obtenir une tension parfaite de la couverture. Terminer la mise sous tension de la couverture en mettant la poignée horizontalement.

Nota : Dans les régions venteuses, il est recommandé de rajouter un KIT VENT composé de sangles de maintien (en option).

WICHTIG: Stellen Sie sich auf die andere Beckenseite hin, gegenüber dem Bereich, den Sie bereits befestigt haben. Besitzt die Abdeckung einen Treppenlappen, positionieren Sie die Spannratschen ebenfalls an den entsprechenden Gurtstellen.

Für jeden Gurt bohren Sie in 400 mm Abstand von der Abdeckung mit \varnothing 10 mm und einer Tiefe von 80 mm die Einsetzstellen für die herausziehbaren Edelstahlstifte. Führen Sie den Gurt durch den Schlitz in der Ratschenachse durch und betätigen den Griff so, dass der Gurt um die Achse eingerollt und die Abdeckung richtig gespannt wird. Wenn die Abdeckung gut gespannt ist, positionieren Sie den Griff waagrecht.

Nota : In windigen Regionen, empfehlen wir ein Wind-Kit (Zusatzleistungen) um die Windfestigkeit ihrer Walu First zu erhöhen. (Umfasst 1 Gurt 35mm, 1 Spanner mit Ratsche, 2 D-Ringe und 2 Arretierstifte.).

IMPORTANT: Position yourself at the other end of the pool, facing the area already fixed. The tensioning ratchets should be positioned 10 cm from each end of the roll-up bar. Then distribute the other ratchets equally. Lock the straps in place by tightening the locking screws in the profile groove with provided Allen key. If the cover has a stair flap, also position the tensioning ratchets at the straps.

Drill a \varnothing 10 mm hole 80 mm deep in front of each strap and 400 mm from the cover to fit the stainless steel retractable bolts. Pass the strap through the slot in the ratchet axle, then operate the handle to wind the strap around the axle until the cover is perfectly tensioned. Complete the tensioning of the cover by putting the handle horizontally.

Note: In windy areas, it is recommended to add a WIND KIT with support straps (optional).

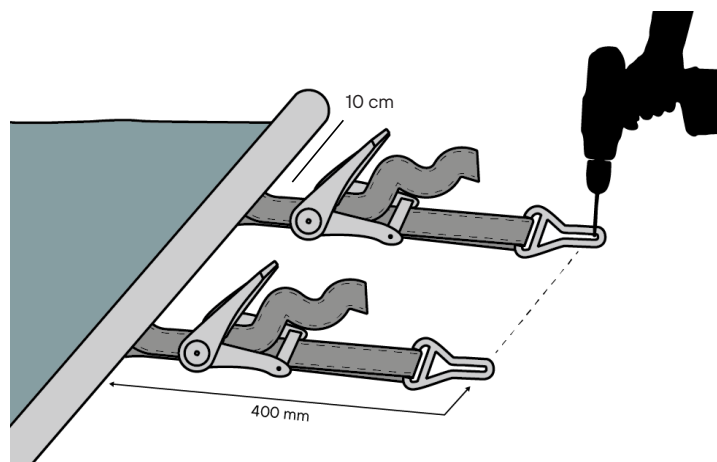

Les pitons et pitons à douilles doivent être fixés sur un dallage solide (dalle béton) et dans le strict respect des conseils de pose.

Die Stifte und die Stifte mit Hülse müssen auf einer soliden Bodenplatte und unter Einhaltung der Montageanweisungen festgemacht werden.

The anchoring bolts must be fixed to a solid surface and in strict compliance with the installation instructions.

Installation des options

Installation von optionen - Installation of options

FR

Option système de fixations réglables côté stockage

Le système de fixations réglables côté stockage vient remplacer les sangles d'ancrage côté stockage. Le système est composé d'une sangle de 700 mm et d'une fixation réglable en inox. Il vous permet de régler votre sangle de 100 à 600 mm par rapport au bord de la couverture. Positionnez la sangle dans la boucle réglable en inox tel que sur la photo ci-dessous. La découpe arrondie dans la fixation réglable en inox sert au passage du piton inox escamotable.

DE

Option verstellbare Befestigungen auf der Lagerseite

Die verstellbaren Befestigungen ersetzen die Verankerungsgurte auf der Lagerseite. Das System besteht aus einem 700 mm Gurt und einem verstellbaren Edelstahlverschluss. Sie können Ihren Gurt in einem Abstand von 100 bis 600 mm vom Rand der Abdeckung einstellen. Positionieren Sie Ihren Gurt in der verstellbaren Edelstahlschnalle, wie auf dem Bild gezeigt. Die Aussparung in der verstellbaren Edelstahlhalterung dient zur Durchführung des ausziehbaren Edelstahlstiftes.

EN

Option adjustable fastener on the storage side

The adjustable fastener on the storage side replaces the anchoring straps on the storage side. The system consists of a 700 mm strap and an adjustable stainless steel fastener. It allows you to adjust your strap 100 to 600 mm from the edge of the cover. Position your strap in the adjustable stainless steel buckle as shown in the below picture. The cut-out in the adjustable stainless steel bracket is used for the passage of the retractable stainless steel bolt.

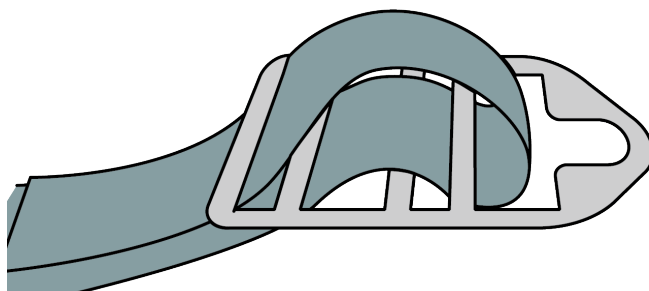

Option Windsafe System

Windsafe system est composé de deux sangles anti-soulèvement et anti-feuilles positionnées sur les longueurs, sous la couverture, de chaque côté, tendues grâce à deux cliquets de tension. Cette option présente l'avantage d'être simple d'installation, montées en usine, vous avez simplement à tendre les deux sangles grâce aux cliquets de tension. Du côté stockage de la couverture, procéder de la même façon que pour le système de fixations réglables côté stockage.

Option Windsafe System

Das Windsafe-System besteht aus zwei Anti-Lift- und Anti-Folienbändern, die an den Längen unter der Abdeckung auf jeder Seite angebracht sind und dank zweier Edelstahlratschen gespannt werden. Diese Option hat den Vorteil, dass sie einfach zu installieren und werkseitig montiert ist. Dank der Edelstahlratschen müssen die Gurte nur noch gespannt werden. Auf der Lagerseite folgen Sie bitte denselben Anweisungen wie angegeben für die Anbringung der verstellbaren Befestigung an der Lagerseite.

Option Windsafe System

Windsafe system consists of two anti-lifting and anti-foil straps positioned on the lengths, under the cover, on each side, stretched thanks to two tension pawls. This option has the advantage of being easy to install, factory mounted, you simply have to tighten the strap thanks to the tensioning ratchets. On the storage side of the cover, proceed the same way as for the storage-adjustable fastener.

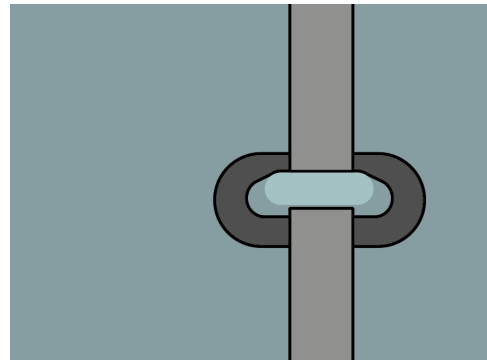
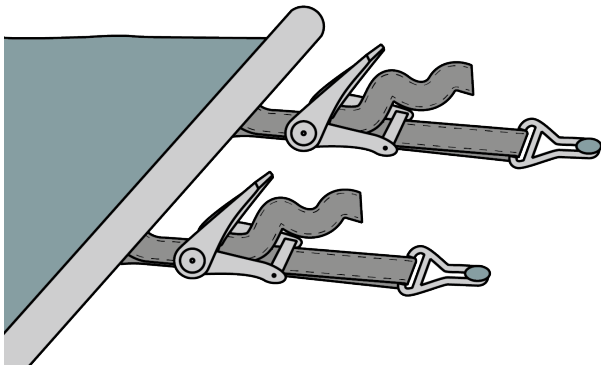

Option attache rapide

Permet de faciliter et de simplifier le démontage des cliquets de tension.

A l'étape 8 de votre installation, procédez comme indiqué, sauf que vous percerez en \varnothing 10 mm avec une profondeur de 80 mm en face de chaque sangle et à 500 mm de la couverture pour la mise en place des pitons escamotables inox. Passer la sangle de la deuxième partie du système dans la fente de l'axe du cliquet, puis la partie métallique de l'attache rapide dans la boucle accrochée à la couverture, enfin actionner la poignée de façon à enrouler la sangle autour de l'axe jusqu'à obtenir une tension parfaite de la couverture. Terminer la mise sous tension de la couverture en mettant la poignée du cliquet horizontalement.

Option Schnellabspannsystem

Ermöglicht eine sichere Befestigung und einen festen Halt der Abdeckung. Gehen Sie bei Schritt 8 Ihrer Installation wie angegeben vor, mit der Ausnahme, dass Sie \varnothing 10 mm mit einer Tiefe von 80 mm vor jedem Gurt und 500 mm von der Abdeckung für die Installation einziehbarer Edelstahlstifte einhalten. Führen Sie zuerst den Gurt durch den Schlitz in der Ratschenachse, dann den Schnellwechsler (Metallteil) in die an der Abdeckung befestigte Schlaufe und betätigen Sie den Ratschengriff so, dass der Gurt um die Achse eingerollt und die Abdeckung richtig gespannt wird. Wenn die Abdeckung gut gespannt ist, positionieren Sie den Griff waagrecht.

Option quick fastening system

Facilitates and simplifies disassembly of tension ratchets. At step 8 of your installation, proceed as indicated, except that you will drill in \varnothing 10 mm with a depth of 80 mm in front of each strap and 500 mm from the cover for the installation of retractable stainless steel bolts. Pass the strap of the second part of the system in the slot of the ratchet shaft, then the metal part of the quick coupler in the loop attached to the cover, finally activate the handle so as to wind the strap around the axis until a perfect tension of the cover. Finish turning on the cover by placing the ratchet handle horizontally.

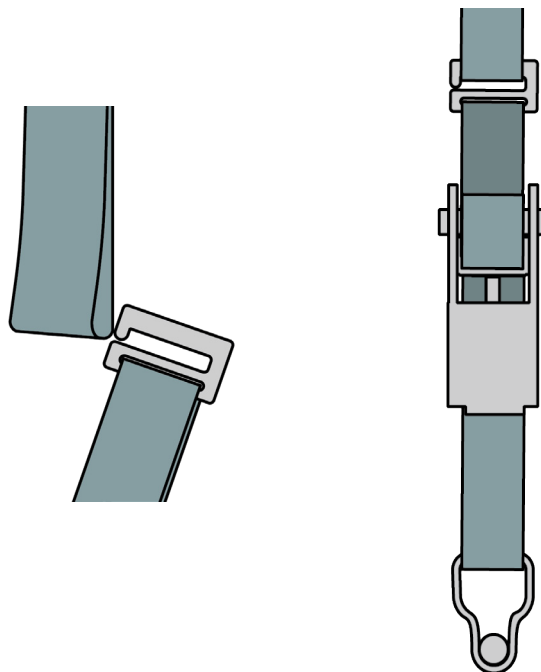

Installation des options kit vent et neige

Installation von optionen Wind-kit & Schnee-kit - Installation of Wind-kit and snow-kit options

FR

Option kit vent & kit neige (sangles)

Ce kit permet d'augmenter la résistance au vent et / ou à la neige de votre couverture WaluCover. Il est composé d'une sangle de 35 mm, d'un tendeur à cliquet, de 2 anneaux D et de 2 pitons escamotables ø 12 mm. Deux kits sont nécessaires pour une couverture.

En mode kit vent, la couverture en place, positionner vos pitons de part et d'autre de la couverture, puis positionner la sangle et enfin la tendre à l'aide du cliquet de tension.

En mode kit neige, ne pas mettre en place la couverture, positionner vos pitons de part et d'autre de la couverture, puis y positionner la sangle et la tendre à l'aide du cliquet de tension, puis mettre en place la couverture.

DE

Option Wind-Kit & Schnee-Kit (Gurte mit Ratschen)

Dieses Kit erhöht den Wind- und / oder Schneewiderstand Ihrer WaluCover-Abdeckung. Es besteht aus einem 35 mm Gurt, eine Spannratsche, 2 D-Ringen und 2 Hülsten mit herausziehbaren Stifte. ø 12 mm. Für die Abdeckung werden zwei Kits benötigt.

Im Wind-Kit-Modus positionieren Sie die Gurte ÜBER die gespannte Abdeckung seitig an beiden Längsseiten vor den Profilenden so dass die Profile auf den Beckenrand gedrückt werden und kein Wind unter die Abdeckung eindringen kann.

Im Schnee-Kit-Modus positionieren Sie, bei eingerollter Abdeckung, die Gurte in die Längsseite des Beckens, mittig, mit einem Abstand von ca. 50 cm. Sobald die Gurte befestigt und gespannt sind rollen Sie die Abdeckung über die 2 Gurte. Somit haben die Profile der Abdeckung nochmals eine Auflage in der Beckenmitte was die Tragfähigkeit / Schneefestigkeit erhöht.

Für die Befestigung der Gurte:
Bohren Sie jeweils auf jeder Stirnseite ein Loch für die Hülsten (Durchmesser 12 mm) mit herausziehbaren Edelstahlstifte. Schlagen Sie die Hülsten in die Löcher. Ziehen Sie den Stift hoch und hängen Sie die D-Ringe ein. Führen Sie dann den Gurt durch den Schlitz in der Ratschenachse durch und betätigen den Griff so, dass der Gurt um die Achse eingerollt und gespannt wird. Sobald der Gurt gut gespannt ist, positionieren Sie den Griff waagerecht.

EN

Option wind-kit & snow-kit (strap with ratchet)

This kit increases the wind and / or snow resistance of your WaluCover. It consists of a 35 mm strap, a ratchet tensioner, 2 D rings and 2 retractable pegs ø 12 mm. Two kits are needed for coverage.

In wind-kit mode, cover in place, position your pitons on both sides of the cover, then position the strap and finally stretch it with the help of the tension ratchet.

In snow-kit mode, do not set up the blanket, position your pitons on either side of the blanket, then position the strap and tighten it with the tension ratchet, then set up the blanket.

KIT VENT (Sangles)

WIND-KIT (Gurte) - WIND-KIT (straps with ratchets)

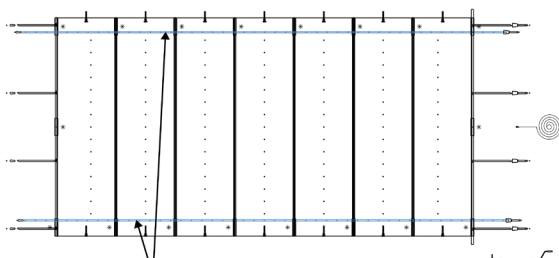

Sangles positionnées sur le **dessus** de la couverture
Gurte werden **ÜBER** die Abdeckung seitig befestigt
Straps positioned on the **TOP** of the cover

KIT NEIGE (Sangles)

SCHNEE-KIT (Gurte) - SNOW-KIT (straps with ratchets)

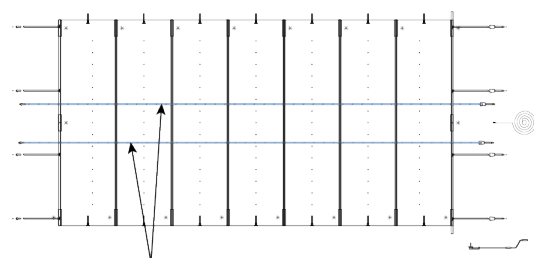

Sangles positionnées **en dessous** de la couverture
Gurte werden **UNTER** die Abdeckung mittig befestigt
Straps positioned **UNDER** the cover

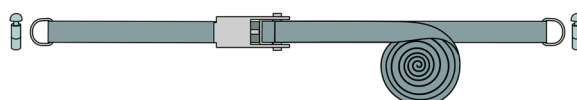

Option kit neige (profils Alu)

Ce kit est constitué de profils aluminium supplémentaires positionnés sous la couverture. Il permet de doubler la résistance de la couverture en cas de neige.

Option (Aluprofile)

Dieser Bausatz besteht aus zusätzlichen Aluminiumprofilen. Es werden Wasserpfützen auf den PVC-Bahnen vermieden.

Schneeträger

Option snow-kit (aluminium profile)

This kit consists of additional aluminum profiles. It doubles the resistance of the cover in case of snow and avoids any creation of water bags on the PVC panels.

KIT NEIGE (profils Alu) - SCHNEETRÄGER (Aluprofile) - SNOW-KIT (aluminium profile)

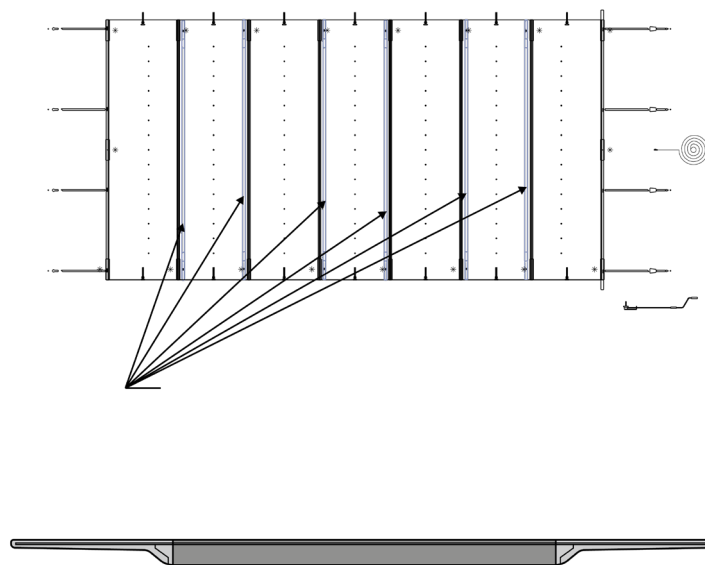

Dérouler la couverture en positionnant les profils du kit neige à côté des profils aluminium de la couverture pour permettre une bonne évacuation des eaux pluviales.

Die Schneeträger müssen unter die Abdeckung direkt neben den vorhandenen Profilen installiert werden damit sich kein Wasser auf den PVC-Bahnen ansammeln kann und damit die Tragfähigkeit der Abdeckung erhöht wird.

The aluminium bars must be placed under the cover directly next to the existing profiles so that the rain water does not accumulate on the PVC panels and thus increase the resistance of the cover.

Notice d'utilisation

Gebrauchsanleitung - Instructions for use

FR

Avertissement : la piscine peut constituer un danger grave pour vos enfants. Une noyade est très vite arrivée. Des enfants à proximité d'une piscine réclament votre constante vigilance et votre surveillance active, même s'ils savent nager. Toujours garder la vue sur le bassin pendant les opérations d'ouverture et de fermeture du bassin.

1. ENROULEMENT

L'enroulement de la couverture doit être effectué par des adultes responsables suivant les indications ci-dessous. La couverture doit être systématiquement remise en place en cas d'absence même momentanée.

- Détendre les cliquets de tension en tirant sur la languette à ressort tout en basculant la poignée à 180° afin de libérer la sangle de l'axe du cliquet.
- Démontez les cliquets de tension. Ne laissez en aucun cas ces cliquets s'enrouler avec la couverture sous peine de détérioration.
- Positionner la sangle de tirage sur la longueur de la couverture en son milieu.
- Connecter l'embout de la manivelle dans l'extrémité du tube d'enroulement.
- Enrouler la couverture à l'aide de la manivelle, en prenant soin d'enrouler sur (et non pas sous) la couverture.

Avertissement : la présence physique d'un adulte responsable est indispensable lorsque le bassin est ouvert.

DE

Warnhinweis: Das Schwimmbad kann eine schwere Gefahr für Kinder darstellen. Ein Ertrinken kann schnell passieren. In der Nähe des Schwimmbads ist eine ständige und aktive Aufsicht der Kinder nötig, auch wenn sie schwimmen können. Beim Ein- und Ausrollen der Abdeckung behalten Sie das Becken unbedingt immer im Auge.

1. EINROLLEN

Das Einrollen der Abdeckung muss von verantwortlichen Erwachsenen gemäß den nachstehenden Anweisungen vorgenommen werden. Auch bei kurzer Abwesenheit muss die Abdeckung systematisch ausgerollt werden.

- Entspannen Sie die Spannratschen, indem Sie an der Feder ziehen und gleichzeitig den Griff um 180° kippen, um den Gurt aus der Ratschenachse freizugeben.
- Entfernen Sie die Spannratschen. Achten Sie darauf, dass die Ratschen in keinem Fall mit der Abdeckung eingerollt werden, was zu ihrer Beschädigung führen würde.
- Positionieren Sie den Zuggurt an der Längsseite der Abdeckung, in der Mitte.
- Verbinden Sie das Endstück der Kurbel mit dem Ende des Aufrollrohrs.
- Rollen Sie die Abdeckung mit der bzw. den Handkurbeln auf.

Warnhinweis: Die Anwesenheit eines verantwortlichen Erwachsenen ist unentbehrlich, wenn das Becken geöffnet ist.

EN

Warning: the swimming pool can be a serious danger for your children. Drowning can happen very quickly. Children in the vicinity of a swimming pool require your constant vigilance and active supervision, even if they can swim. Always have a view of the pool when opening and closing it.

1. ROLL-UP

The cover must be rolled up by responsible adults according to the instructions below. The cover must always be put back in place if you are absent, even for a short moment.

- Release the tensioning ratchets by pulling on the spring tab while turning the handle 180° to release the strap from the pawl pin.
- Remove the tension ratchets. Do not allow these ratchets to be wound up with the cover, as this may cause damage.
- Position the unwinding strap in the middle of the cover, along its length.
- Connect the pin of the crank handle into the end of the winding bar.
- Roll up the cover using the crank handle, taking care to roll up on (not under) the cover.

Warning: The physical presence of a responsible adult is essential when the pool is open.



2. DÉROULEMENT

Le déroulement de la couverture doit être effectué après contrôle du bassin dans lequel ne doit se trouver aucun baigneur ou corps étrangers avant et pendant la manoeuvre.

- Tirer sur la sangle de tirage en se positionnant du côté opposé au stockage de la couverture.
- La dérouler entièrement avec précaution.
- Remonter les cliquets de tension suivant le point 8 de la notice d'installation, afin de verrouiller la couverture.
- Vérifier que la couverture soit parfaitement tendue sur sa longueur au moyen des cliquets positionnés sur les largeurs.
- Ranger la manivelle hors de la portée des enfants.

Pour des questions de sécurité et de pérennité du système, il est impératif de veiller à ce que le niveau d'eau dans le bassin soit toujours à hauteur d'utilisation (2/3 haut des skimmers) afin de soulager votre couverture en évitant ainsi la flexion des profilés alu en cas de surcharge, et ce été comme hiver.

CONSEILS DE SÉCURITÉ :

Avertissement : Attention, la sécurité n'est assurée qu'avec une couverture fermée, verrouillée et correctement installée conformément à nos instructions. Cette couverture ne se substitue pas au bon sens ni à la responsabilité individuelle. Elle n'a pas pour but de se substituer à la vigilance des parents et/ou des adultes responsables qui demeure le facteur essentiel pour la protection des jeunes enfants. Cette couverture ne doit en aucun cas être considérée comme une aire de circulation ; en conséquence, ne jamais monter, marcher ou sauter intentionnellement sur la couverture de sécurité !

2. AUSROLLEN

Vor und beim Ausrollen der Abdeckung ist unbedingt zu kontrollieren, dass sich keine Personen und keine Fremdkörper im Becken befinden.

- Ziehen Sie am Zuggurt an der der Aufrollseite gegenüberliegenden Seite.
- Rollen Sie die Abdeckung behutsam aus.
- Setzen Sie die Spannratschen gemäß Punkt 8 der MONTAGEANLEITUNG ein und verriegeln damit die Abdeckung.
- Kontrollieren Sie mit den auf den Stirnseiten positionierten Ratschen, dass die Abdeckung der Länge nach gut gespannt ist.
- Bewahren Sie die Handkurbel(n) außer Reichweite der Kinder auf.

Aus Sicherheitsgründen und zu Gewährleistung der Lebensdauer des Systems ist unbedingt zu kontrollieren, dass der Wasserstand des Pools immer in Benutzungshöhe liegt (2/3 der Skimmerhöhe), damit die Abdeckung entlastet wird und ein Durchbiegen der Aluprofile wegen Überlastung – im Sommer wie im Winter – verhindert wird.

SICHERHEITSTIPPS:

Warnhinweis: Achtung, Sicherheit ist nur dann gegeben, wenn die Abdeckung gespannt, verriegelt und gemäß unseren Anweisungen richtig installiert wurde. Diese Abdeckung ist kein Ersatz für gesunden Menschenverstand und individuelles Verantwortungsbewusstsein.

Sie hat auch nicht zum Ziel, die Aufsichtspflicht von Eltern und/oder verantwortlichen Erwachsenen zu ersetzen, die in Bezug auf den Schutz von Kleinkindern ein wesentlicher Faktor ist. Die Abdeckung darf in keinem Fall als Lauffläche betrachtet werden: Betreten Sie niemals und springen niemals vorsätzlich auf die Sicherheitsabdeckung!

2. UNROLLING

The cover must be unrolled after checking the pool for swimmers and foreign objects before and during the operation.

- Pull the unwinding strap on the side opposite to the storage of the cover.
- Carefully unwind it completely.
- Reassemble the tensioning ratchets as described in point 8 of the installation instructions, in order to lock the cover.
- Check that the cover is perfectly tensioned along its length by means of the ratchets positioned on the widths.
- Keep the crank handle out of the reach of children.

For safety reasons and to ensure that the system will last, it is imperative to ensure that the water level in the pool always remains at the height of use (2/3 of the top of the skimmers) in order to relieve your cover and avoid the bending of the aluminium bars in case of overloading, both in summer and winter.

SAFETY ADVICE :

Warning: Please note that safety is only guaranteed when the cover is closed, locked and correctly installed according to our instructions. This cover is not a substitute for common sense or personal responsibility. It is not intended to replace the vigilance of parents and/or responsible adults, which remains the essential factor for the protection of young children.

This cover should never be considered as a traffic area; therefore, never intentionally climb, walk or jump on the safety cover!

ENTRETIEN :

Le nettoyage de la couverture doit être effectué par vos soins au minimum deux fois par an (de préférence avant et après la saison de baignade), à l'aide d'un produit de nettoyage spécifique pour toile PVC. Le nettoyage courant s'effectue par simple nettoyage au jet. En tous les cas éviter les produits agressifs, moussant ou solvant ainsi que les éponges abrasives.

MAINTENANCE :

L'ensemble de la couverture ainsi que les éléments de fixation doivent être inspectés deux fois dans l'année (par exemple lors du nettoyage de la couverture). Une vérification supplémentaire est nécessaire si la couverture a du être utilisée dans sa fonction sécuritaire, ou après une période ou celle-ci a pu être sollicitée dans des conditions extrêmes (tempête, forte chute de neige ...). Suite à ces différentes vérifications, il est impératif de changer tous les éléments présentant une détérioration. En cas de doute, veuillez vous adresser à un installateur piscinier. Toutes les pièces détachées de remplacement doivent être de fabrication WALTER afin que votre couverture respecte son cahier des charges initial, conserve sa garantie et sa conformité à la norme.

Prendre toutes les mesures afin d'empêcher l'accès du bassin aux jeunes enfants et ce, jusqu'à la réparation de la couverture ou lors d'un constat de dysfonctionnement empêchant la fermeture et la sécurisation du bassin. Le service après vente est assuré en priorité par votre revendeur.

Pour tout autre renseignement notre SAV est à votre disposition au numéro de téléphone suivant 03 90 29 51 01.

INSTANDHALTUNG:

Die Abdeckung ist mindestens zwei Mal jährlich mit einem geeigneten Mittel für PVC-Folie zu reinigen (vorzugsweise vor und nach der Badesaison). Die Reinigung hat mit einem einfachen Strahl zu erfolgen. Vermeiden Sie in jedem Fall aggressive, schäumende Reinigungsmittel und Lösungsmittel sowie Reibschwämme.

WARTUNG:

Die ganze Abdeckung und alle Befestigungselemente müssen zwei Mal jährlich inspiziert werden (beispielsweise anlässlich der Reinigung). Eine zusätzliche Kontrolle ist notwendig, wenn die Abdeckung als Rettungsmittel in Gebrauch genommen wurde oder nach einer Periode, in der sie extremen Bedingungen ausgesetzt wurde (Sturm, starker Schneefall u.ä.). Beschädigte Bauteile sind nach der Kontrolle unbedingt auszuwechseln. Da die Abdeckung völlig zerlegbar und zusammensetzbar ist, sollten Sie nicht zögern und Bauteile, die Beschädigungen oder Abnutzungserscheinungen aufweisen, umgehend auszutauschen. Bei Zweifeln wenden Sie sich an einen Schwimmbadfachbetrieb. Alle Ersatzteile müssen Teile der Marke WALTER sein, damit die Abdeckung ihr ursprüngliches Lastenheft erfüllt.

Treffen Sie entsprechende Vorkehrungen, damit die Kinder keinen Zugang zum Becken haben, bis die Abdeckung repariert ist, oder bei Feststellen einer Panne, die das Schließen und Absichern des Beckens verhindert. Der Kundendienst wird vorrangig vom Fachhändler übernommen.

Für alle weiteren Informationen, steht unserer After-Sales-Service-Abteilung zu ihrer Verfügung unter der folgenden Telefonnummer: +33 (0) 3 90 29 51 01.

CARE :

The cover should be cleaned by you at least twice a year (preferably before and after the bathing season), using a specific cleaning product for PVC covers. Routine cleaning can be done by simply hosing down the cover. In all cases, avoid aggressive, foaming or solvent-based products as well as abrasive sponges.

MAINTENANCE :

The entire cover and the fastening elements should be inspected twice a year (e.g. when cleaning the cover). An additional check is necessary if the cover has been used in its safety function, or after a period in which it may have been subjected to extreme conditions (storm, heavy snowfall, etc.). Following these various checks, it is imperative to change all elements showing deterioration. In case of doubt, please contact a swimming pool installer.

All replacement parts must be made by WALTER to ensure that your cover meets its initial specifications, retains its guarantee and complies to the standard.

Take all measures to prevent access to the pool by young children until the cover is repaired or if a malfunction occurs that prevents the pool from being closed and secured. After-sales service is provided primarily by your dealer.

For further information, please contact our customer service department on +33 (0) 3 90 29 51 01.

FR

S P É C I F I C A T I O N S PARTICULIÈRES EN PÉRIODE HIVERNALE :

WaluCover Initial ou Prestige vous donneront toute satisfaction en utilisation hivernale sous couvert du respect des quelques règles énoncées ci-après :

Le niveau d'eau dans le bassin étant impérativement toujours à hauteur d'utilisation (2/3 haut des skimmers) et ce, été comme hiver, veiller à prendre les précautions d'usage pour éviter que l'eau ne déborde et ne passe derrière le liner (utilisation d'un trop plein) ou que les pièces à sceller et tuyauteries ne gèlent ; pour ce faire, il est conseillé d'utiliser les gizzmos et bouchons appropriés, ainsi qu'une ligne de flotteurs d'hivernage pour éviter toute détérioration du bassin. Au-delà de 10 cm de neige maximum, il est nécessaire, soit d'assurer le déneigement de la couverture, de l'étayer au moyen du kit neige spécialement prévu à cet usage afin d'éviter des déformations irréversibles. Le non respect du maintien du niveau d'eau «haut» annule la garantie sur la couverture. En période de fortes précipitations, veiller à retirer les impuretés déposées sur les cavités d'évacuation des eaux pluviales, afin d'éviter leur obturation et la formation de poches d'eau.

DE

BESONDERE BESTIMMUNGEN FÜR DEN WINTER:

WaluCover Initial und Prestige wird Sie auch im Winter zufrieden stellen, wenn Sie folgende Regeln beachten:

Der Wasserstand des Pools muss immer – im Sommer wie im Winter – in Benutzungshöhe liegen (2/3 der Skimmerhöhe). Treffen Sie übliche Maßnahmen, damit das Wasser nicht überläuft und nicht hinter die Folie fließt (Einsatz eines Überlaufs) und damit die Vergussteile und Leitungen nicht gefrieren. Hierfür wird empfohlen, geeigneten Gizzmo-Frostschutz und geeignete Stöpsel zu verwenden sowie eine Reihe Überwinterungsschwimmer, um eine Beschädigung des Beckens zu vermeiden. Ab 10 cm Schneedecke ist die Abdeckung schneefrei zu machen oder mit dem speziell zu diesem Zweck ausgelegten Schnee-Kit abzustützen, um irreparablen Verformungen vorzubeugen. Die Nichteinhaltung des „oberen“ Wasserstands, der nicht überschritten darf, zieht die Nichtigkeit der Garantie auf die Abdeckung nach sich. Entfernen Sie bei starken Niederschlägen eventuelle Verschmutzungen aus den Regenabflöchern, damit sie nicht verstopfen und keine Wasseransammlungen entstehen.

EN

SPECIAL SPECIFICATIONS FOR WINTER USE :

WaluCover Initial or Prestige will give you complete satisfaction in winter use provided that the following rules are observed:

As the water level in the pool is always at the height of use (2/3 of the top of the skimmers), both in summer and in winter, it is essential to take the usual precautions to prevent the water from overflowing and getting behind the liner (use of an overflow) or the parts to be sealed and pipes from freezing; to do this, it is advisable to use the appropriate gizzmos and plugs, as well as a line of wintering floats to prevent any damage to the pool. Beyond a maximum of 10 cm of snow, it is necessary either to ensure the snow removal of the cover, or to prop it up with the snow kit specially designed for this purpose in order to avoid irreversible deformations. Failure to keep the water level «high» will invalidate the guarantee on the cover. In periods of heavy rainfall, ensure that any dirt deposited in the rainwater drainage holes is removed to prevent them from becoming blocked and water pockets from forming.

FR

Mémoriser et afficher près de la piscine les numéros des premiers secours : Pompiers : 18 / SAMU : 15 / Centre antipoison

DE

Folgende Notrufnummern sind zur Erinnerung in Beckennähe auszuhängen: Feuerwehr und Krankenwagen: 112

EN

The following emergency numbers are to be displayed near the pool as a reminder: Fire brigade and ambulance: 112

CONDITIONS DE GARANTIE

Les couvertures Initial et Prestige sont garanties 3 ans en utilisation normale, sur les éléments suivants : toile PVC, profilés aluminium, pitons inox à douilles et anneaux de fixation inox, sangles et cliquets de tension.

GARANTIEBEDINGUNGEN

Für die Abdeckung Initial und Prestige gibt es auf folgende Bestandteile 3 Jahre Garantie bei normalem Gebrauch: PVC-Gewebe, Aluprofile, Edelstahlstifte mit Hülse und Edelstahlbefestigungsringe, Gurte und Spannratschen.

WARRANTY CONDITIONS

The Initial and Prestige covers are guaranteed for 3 years in normal use, on the following elements: PVC fabric, aluminium profiles, stainless steel bolts with sockets steel bushes and fixing rings, straps and tensioning ratchets.

Pour les autres pièces dites mécaniques et accessoires (manivelles, renforts plastiques protégé-margelles, bouchons d'extrémité) la garantie est d'an.

La motorisation RollPower* (en option) est garantie 2 ans, selon respect des préconisations du livret joint à la livraison.

* A l'exception de l'accumulateur qui ne bénéficie d'aucune garantie.

CONDITIONS D'UTILISATION ET DE GARANTIE :

- Les couvertures Initial et Prestige étant fabriquées sur mesure, toute erreur dans les dimensions ou le coloris communiqués par le client ne pourra nous incomber.
 - Les couvertures Initial et Prestige doivent être installées est utilisées suivant la «Notice d'installation», jointe à la couverture.
 - Toute réclamation doit être faite par lettre recommandée avec accusé de réception et le matériel incriminé tenu à disposition de nos experts ou ceux de nos compagnies d'assurance pour expertise.
 - En cas de retour d'une couverture, devra figurer dans le colis :
 - formulaire S.A.V. dûment rempli par le revendeur.
 - Le service après-vente est assuré en priorité par le revendeur.
- Tout échange de pièce ne sera effectué qu'à réception de la pièce défectueuse.

LA GARANTIE EST NOTAMMENT EXCLUE DANS LE CAS DE :

- Mauvais montage, non respect de la notice d'installation et détériorations en résultant.
- Fausses manoeuvres ou utilisations anormales et détériorations en résultant.
- Usure normale des composants de la couverture.
- Usure et avarie dues à des frottements anormaux.
- Usure due à l'abrasion sur des margelles rugueuses, abrasives ou galbées.
- Surcharge de neige (maximum 10 cm - voir notice technique).
- Détériorations dues au vent (supérieur à 90 km/h).
- Détériorations dues au transport.
- Nettoyage avec un produit autre que celui recommandé (voir notice d'entretien).
- Utilisation de pièces de rechange d'une autre origine.
- Baisse du niveau d'eau.

Toute couverture qui n'aurait pas été fixée dans le strict respect de la notice d'installation, ne sera pas garantie.

CETTE GARANTIE COUVRE :

Uniquement le remplacement des pièces ou ensembles reconnus défectueux, à l'exclusion de toute responsabilité, indemnité ou frais de transport, à quelque titre que ce soit. Toute modification de la couverture et de l'utilisation de pièces détachées de remplacement autres que celles fabriquées par WALTER entraîne l'annulation de la garantie et de la conformité de la couverture. La garantie sera accordée pour une installation où la pose a été effectuée selon les règles de l'art, en respect des normes en vigueur et conformément à nos notices techniques. Cette garantie n'est acquise qu'après paiement intégral de la facture du produit concerné.

Toute couverture litigieuse doit être retournée, après notre accord, en port payé, pour expertise.

Auf die anderen „mechanischen“ Teile und Zubehörteile (Handkurbel, Cabclic-Spannbänder, Beckenrandschutz aus Kunststoff, Endabschlüsse) gibt es 1 Jahr Garantie.

Auf den motorisierten RollPower* gewähren wir eine 2-JAHRE Garantie unter Einhaltung der Vorschriften in der mitgelieferten Bedienungsanleitung.

* mit Ausnahme des Akkus, auf den keine Garantie gewährt wird.

GEBRAUCHS- UND GARANTIEBEDINGUNGEN:

- Da die Abdeckungen Initial und Prestige nach Maß angefertigt wird, können uns vom Kunden übermittelte Fehler bei den Maßen oder Farben nicht angelastet werden.
 - Die Abdeckungen Initial und Prestige sind gemäß der mitgelieferten "Gebrauchsanleitung" zu installieren und in Gebrauch zu nehmen.
 - Reklamationen haben per Einschreiben mit Rückschein zu erfolgen, wobei das beanstandete Material unseren Sachverständigen bzw. unseren Versicherungsgesellschaften für deren Gutachten zur Verfügung gestellt werden muss.
 - Bei Rücksendung einer Abdeckung ist folgende Unterlagen mitzusenden:
 - das vollständig ausgefüllte Kundendienstformular.
 - Der Kundendienst wird vorrangig vom Fachhändler übernommen.
- Der Austausch von Einzelteilen erfolgt lediglich nach Erhalt des schadhafte Einzelteils.

IN FOLGENDEN FÄLLEN VERFÄLLT DIE GARANTIE:

- Schlecht ausgeführte Montage, Nichteinhaltung der Installationsanleitung und daraus entstehende Schäden.
- Falsche Bedienung oder unsachgemäßer Gebrauch und daraus entstehende Schäden.
- Normaler Verschleiß der Bestandteile der Abdeckung.
- Abnutzung und Schäden durch übermäßige Reibungen.
- Reibungsbedingte Abnutzung auf rauhen, scheuernden, gewölbten Beckenrandsteinen oder bei Abwesenheit von Dichtungen.
- Schneeüberlast (max. Schneedecke 10 cm).
- Hohe und sehr hohe Windstärken.
- Transportbedingte Beschädigungen.
- Reinigung mit einem anderen als empfohlenen Mittel (siehe Pflegeanleitung).
- Niedriger Wasserstand.

Abdeckungen, die nicht unter Beachtung der Installationsanleitung befestigt wurden, unterliegen nicht der Garantie.

DIESE GARANTIE DECKT:

Nur den Austausch von anerkannt schadhafte Einzelteilen oder Einheiten ab und schließt jegliche Haftungs- und Entschädigungsansprüche sowie die Erstattung von Transportkosten aus. Änderungen der Abdeckung sowie der Gebrauch von Ersatzteilen, die keine Ersatzteile der Marke WALTER sind, ziehen den Verfall der Konformität der Abdeckung und damit der Garantie nach sich. Die Garantie gilt für eine fachgerecht ausgeführte Installation entsprechend den gültigen Normen und den Anweisungen unserer technischen Anleitungen. Diese Garantie wird erst nach vollständiger Bezahlung der Rechnung für das betroffene Produkt wirksam.

Beanstandete Abdeckungen sind nach unserer Zustimmung zwecks Begutachtung portofrei einzusenden.

For the other mechanical parts and accessories (cranks, plastic outsoles, end caps) the guarantee is 1 year.

The RollPower motorisation (optional) is guaranteed for 2 years, according to the recommendations in the booklet enclosed with the delivery.

* With the exception of the battery which does not benefit from any guarantee.

CONDITIONS OF USE AND WARRANTY :

- As Initial et Prestige covers are made to measure, we cannot be held responsible for any error in the dimensions or colour given by the customer.
 - The Initial and Prestige covers must be installed and used in accordance with the «Installation manual» enclosed with the cover.
 - Any claim must be made by registered letter with acknowledgement of receipt and the incriminated material must be held at the disposal of our experts or those of our insurance companies for expertise.
 - In case of return of a cover, the following must be included in the package
 - the after-sales service form duly completed by the dealer.
 - After-sales service is provided primarily by the dealer.
- Any exchange of parts will only be carried out on receipt of the defective part.

THE GUARANTEE IS NOTABLY EXCLUDED IN THE CASE OF:

- Incorrect assembly, failure to follow the installation instructions and resulting damage.
- Incorrect operation or abnormal use and resulting damage.
- Normal wear and tear of the components of the cover.
- Wear and tear due to abnormal friction.
- Wear and tear due to abrasion on rough, abrasive or curved edges.
- Snow load (maximum 10 cm - see technical manual).
- Damage due to wind (over 90 km/h).
- Damage due to transport.
- Cleaning with a product other than the one recommended (see maintenance manual).
- Use of spare parts of another origin.
- Lowering of the water level.

Any cover that has not been fixed in strict accordance with the installation instructions will not be guaranteed.

THIS WARRANTY COVERS :

Only the replacement of parts or assemblies found to be defective, to the exclusion of any liability, compensation or transport costs, on any grounds whatsoever. Any modification of the cover and the use of replacement parts other than those manufactured by WALTER will invalidate the guarantee and the conformity of the cover. The guarantee is only valid if the installation has been carried out in accordance with the rules of the trade, in compliance with the standards in force and in accordance with our technical instructions. This guarantee is only acquired after full payment of the invoice for the product concerned.

Any contentious cover must be returned, after our agreement, carriage paid, for expertise.

Option motorisation RollPower

Optionale Motorisierung RollPower- RollPower motorisation in option

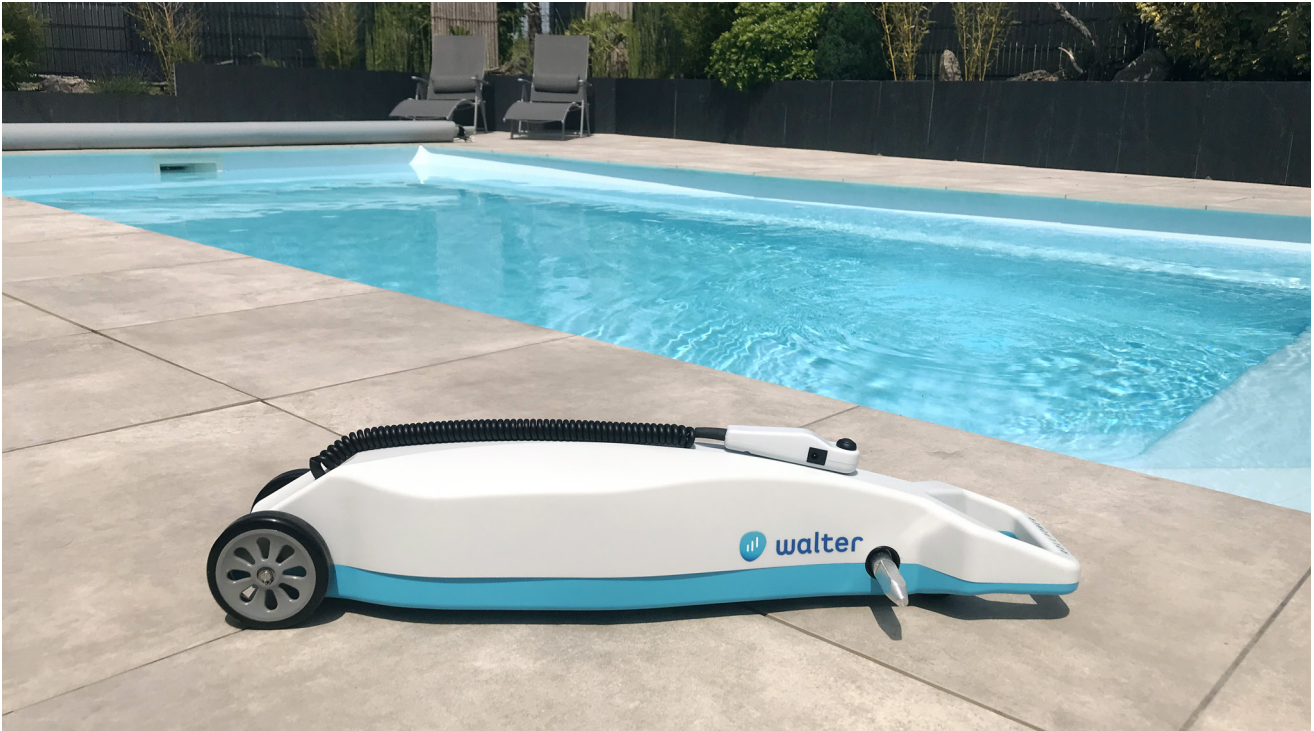

Option attaches rapides

Option Schnellabspannsystem- Optional Quick fastening System

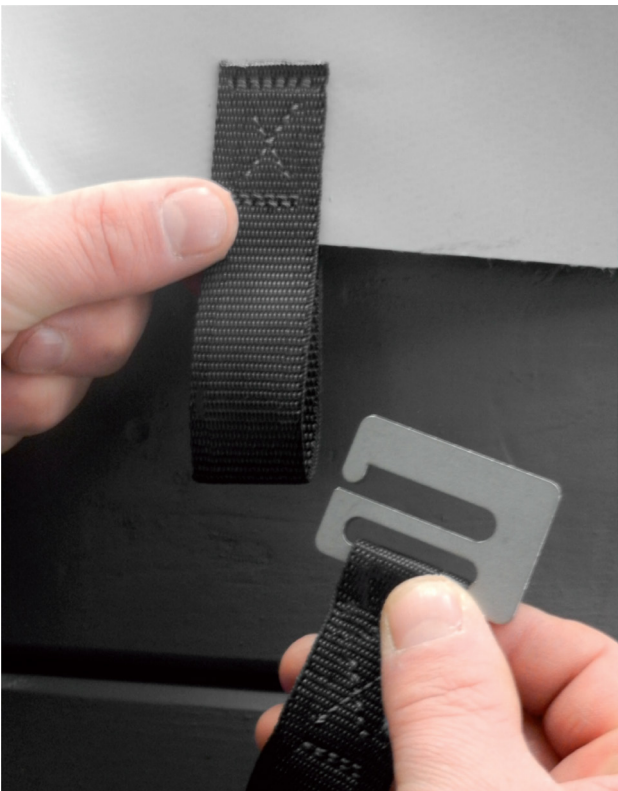



Pool safety covers
& mobile decks

WaluCover Initial & Prestige

Couvertures de sécurité à barres mono-panneau
Einteilige Sicherheitsabdeckungen
Single panel safety bar covers



Questions ? Si vous rencontrez des difficultés en installant votre couverture de piscine, vous pouvez envoyer un e-mail accompagné de photos à service@walter-pool.com

Schwierigkeiten ? Wenn Sie Probleme bei der Installation der Abdeckung haben, können Sie jederzeit eine E-Mail mit Bildern des Problems an service@walter-pool.com schicken.

Any problems? If you have any problems installing your pool cover, you can send an e-mail with photos to service@walter-pool.com



Conforme
NF P 90-308



Fabriqué
en France



100% sécurité
enfant



Walter Pool

1 rue du Bruch 67170 BRUMATH
Tel. +33 3 90 29 51 00 - Fax + 33 3 90 29 51 19
info@walter-pool.com

